



**DEG**

**División  
Educación  
General**

# Un verano escrito

**Por:**

---

---

**Fichas descargables para  
unas vacaciones inspiradoras**

**Media**

# Un mensaje para los apoderados

## Estimados padres y apoderados:

Las vacaciones son un gran momento para echar a volar la creatividad. Los invitamos a descargar estas fichas para que sus hijos fortalezcan sus capacidades de escritura de manera libre y espontánea. **Realizar una actividad diaria puede llevarlos a desarrollar muchas habilidades y dar rienda suelta a su imaginación.** Los periodos de menos actividad académica, tales como las vacaciones, suelen representar un rezago en el aprendizaje de los estudiantes, por lo que realizar estas actividades los ayudará a llegar mejor preparados para el 2020.

**¡Que se diviertan escribiendo e imaginando!**

**Para media hay disponibles 17 fichas.**





**Cosas que me gustaría hacer al menos**

**una vez en la vida durante mis vacaciones.**

**Escríbele una carta a la gente que  
nunca se ha tomado vacaciones.**

Fecha:

Querid\_\_\_: \_\_\_\_\_

---

---

---

---

---

---

---

---

---

---

---

---

---

---

---

---

---

---

---

---

---

---

---

\_\_\_\_\_

Firma



**Imagina que estás en el festival de Viña  
y te ganas una gaviota de oro.**

¿Qué dirías al público?

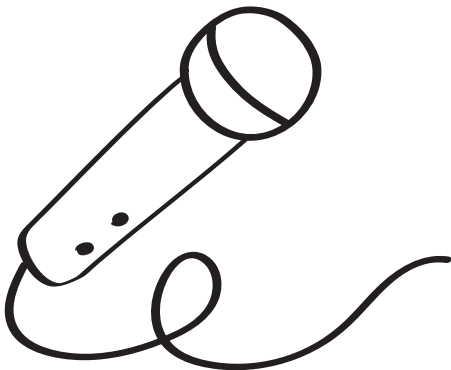





**Escríbele una carta a alguien que  
haya sido muy amable contigo en  
estas vacaciones.**

Fecha:

Querid\_\_ : \_\_\_\_\_

---

---

---

---

---

---

---

---

---

---

---

---

---

---

---

---

---

---

---

---

---

---

\_\_\_\_\_

Firma

**Dos amigos tuyos se han  
peleado entre ellos.**

Inventa una estrategia para que se reconcilien en estas vacaciones.



**Describe el lugar donde vives desde  
el punto de vista de un perro.**

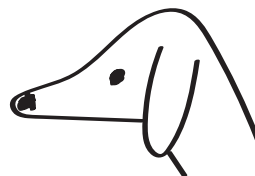
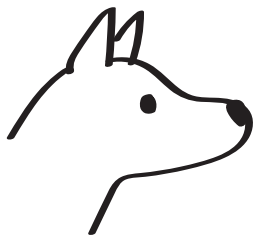
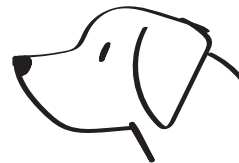



**Imagina te haces un tatuaje que dure  
todo el verano. ¿Qué te tatuarías?**

Si está completamente descartado, explica por qué.



**Imagina que eres un conductor  
de un tren bala.**

Ahora escribe todo sobre ti.

---

---

---

---

---

---

---

---

---

---

---

---

---

---

---

---

---

---

---

---

---

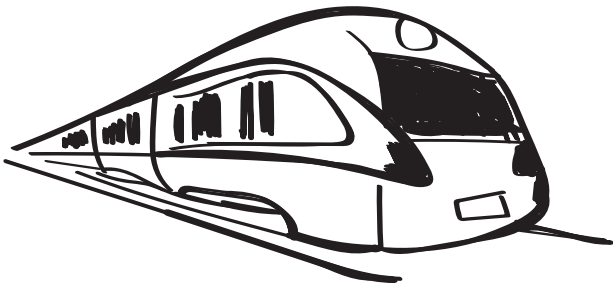

**Lo bueno de estar de vacaciones es...**



**¿Qué significa descansar para ti?**

---

---

---

---

---

---

---

---

---

---

---

---

---

---

---

---

---

---

---

---

---

---

---

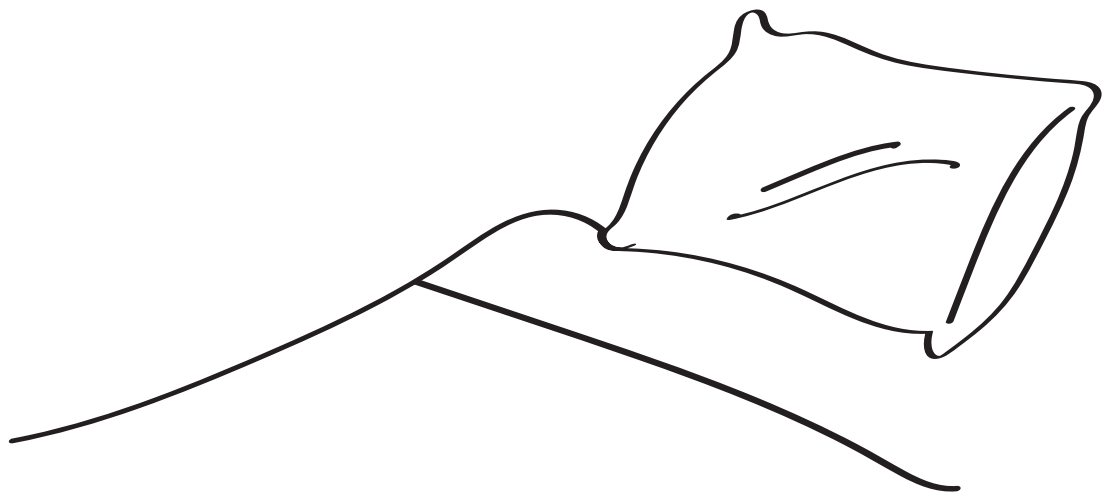

**Esta niña se imagina unas  
vacaciones loquísimas.**

¿Qué piensa?



**Debajo de su cama, la abuela esconde  
una caja con secretos.**

¿Qué hay en la caja?

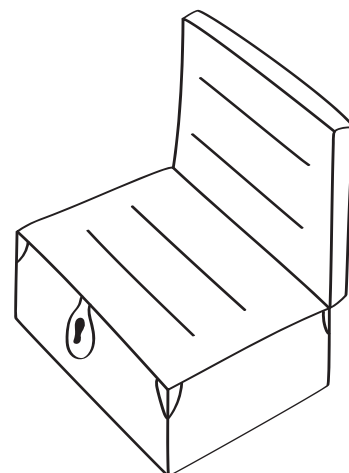



**DEG**

**División  
Educación  
General**

**Media**